

IDŹ DO:

- Spis treści
- Przykładowy rozdział

KATALOG KSIĄŻEK:

- Katalog online
- Zamów drukowany katalog

CENNIK I INFORMACJE:

- Zamów informacje o nowościach
- Zamów cennik

CZYTELNIA:

- Fragmenty książek online

+ do koszyka

do przechowania

BESTSELLER

NOWOŚĆ

 **Helion** Wydawnictwo

Wydawnictwo Helion
ul. Kościuszki 1c
44-100 Gliwice
tel. 032 230 98 63
e-mail: helion@helion.pl

e-mail: septem@septem.pl
redakcja: redakcjawww@septem.pl
informacje: o_ksiegarni@septem.pl

Gra na gitarze. Patrz i ucz się!

Autor: Charles Kim
Tłumaczenie: Marcin Machnik
ISBN: 978-83-246-2048-7
Tytuł oryginału: [Teach Yourself VISUALLY Guitar](#)
Format: 180x235, stron: 304



Zabawa z gitarą – nuta po nucie, zdjęcie po zdjęciu

- Naucz się podstawowych chwytów i mistrzowskich trików
- Poznaj całą prawdę o gitarze akustycznej i elektrycznej
- Rozwijaj swoją pasję i dopieszczaj talent

Instrument dźwięczny, wdzięczny i mobilny

Gitara to instrument uniwersalny i niewrażliwy na podziały klasowe. Słychać go w salach koncertowych, przy ognisku, na rockowych festiwalach. Nieważne, że znasz zaledwie kilka chwytów – to wystarczy, by założyć własną kapelę. Przy odrobinie cierpliwości jesteś w stanie osiągnąć mistrzostwo. Proponujemy Ci wyjątkowy kurs dla wzrokowców. Jeśli chcesz mieć pewność, że wykonujesz wszystkie polecenia ak należy, a także, że poprawnie układasz palce, szczególnie docenisz wartość tego wizualnego szkolenia. Z pewnością nauczysz się wszystkiego znacznie szybciej, patrząc na zdjęcia, niż tylko czytając opisy, a poza tym tak zdobyta wiedza lepiej zapadnie Ci w pamięć.

Zacznij naukę od najprostszych akordów i technik gry. Powoli Twoje ambicje będą rosły i rozwinięsz swoje umiejętności, poznając akordy zawieszane, pochody basowe, technikę hammer-on oraz akordy barowe. Już wkrótce z łatwością będziesz w stanie zagrać dowolny utwór muzyczny. Zamieszczone na końcu diagramy akordów i skale będą służyć jako szybka ściągą, przydatna jeszcze długo po tym, jak opanujesz podstawy.

Naukę czas zacząć

- Strojenie gitary, właściwa pozycja ciała, ręki oraz palców.
- Granie palcami lub piórkami oraz techniki zaawansowane.
- Czytanie nazw akordów, tabulatur i opracowań piosenek.
- Kupowanie gitary akustycznej, elektrycznej oraz strun.
- Wprowadzenie do solówek oraz improwizacji.

Dodatki: Akordy, skale, galeria gitar

Spis treści

rozdział 1

Wprowadzenie do nauki gry na gitarze 16

Uniwersalność gitary	18
Raz, dwa, wszystko gra.	19
Wyznacz sobie cele	20



rozdział 2

Z czego składa się gitara 22

Budowa gitary akustycznej	24
Budowa gitary elektrycznej	25
Główka i klucze.	26
Gryf	27
Korpus	29
Mostek	31
Rodzaje strun	33
Elementy typowe dla gitary elektrycznej	34



rozdział 3

Strojenie gitary 38

Standardowy strój gitary	40
Strojenie za pomocą stroika elektronicznego	41
Strojenie względne	46



rozdział 4

Przyjmij właściwą pozycję 50

Pozycja siedząca	52
Pozycja stojąca	58
Pozycja ręki naciskającej progi	63
Jak uniknąć problemów z naciskaniem progów	65
Pozycja ręki uderzającej struny	66



rozdział 5

Pierwsze akordy 68

Jak odczytywać diagramy akordów	70
Akord D	72
Akord A7	74
Akord G	75



rozdział 6

Jak zmieniać akordy 76

Ekonomia ruchu	78
Zmiana akordów, które mają wspólne palcowanie	80
Zmiana akordów, w których palce pozostają na tym samym progu	81
Zmiana akordów, w których palce pozostają na tej samej strunie	82
Zmiana akordów, które nie mają wspólnego palcowania	84



rozdział 7

Techniki grania palcami lub piórkiem 86

Zaczniemy od kciuka	88
Gra piórkiem	90
Gra palcami	92



rozdział 8

Gitara rytmiczna 94

Podstawy tempa	96
Podstawy tempa 4/4	97
Schematy bicia w tempie 4/4	98
Schematy bicia w tempie 3/4	101



rozdział 9

Pozostałe otwarte akordy 102

Akordy A	104
Akord H7	109
Akordy C	110
Akordy D	113
Akordy E	114
Akordy F	120
Akordy G	122

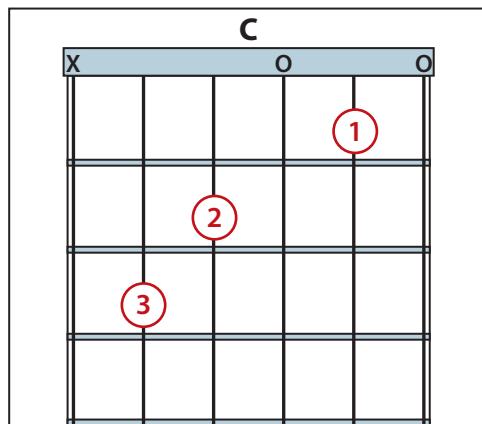

rozdział 10

Jak czytać nazwy akordów, tabulatury i opracowania piosenek 124

Pięć popularnych rodzajów akordów i sposób ich oznaczania	126
Jak odczytywać tabulaturę	130
Jak zagrać piosenkę na podstawie opracowania	132
Jeszcze o grze palcami	138
Schematy gry palcami, których możesz się nauczyć	139

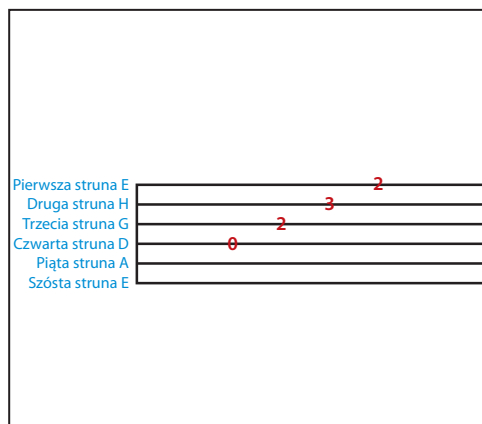

rozdział 11

Akordy zawieszone i pochody basowe 144

Akordy zawieszone	146
Palcowanie zawieszonych akordów.	149
Pochody basowe.	164
Inne pochody basowe w gamie G-dur	166



rozdział 12

Kapodaster i akordy barowe 168

Jak używać kapodastra.	170
Technika gry akordami barowymi.	175
Twój pierwszy akord barowy: F	177
Akordy barowe oparte na F: F7, f i f7	180
Przemieszczanie się w górę i w dół gryfu	182



rozdział 13

Progresja akordów 188

Jak rozszyfrować tonację utworu 190
Rzymskie cyfry jako oznaczenie tonacji durowych lub molowych 192
Popularne progresje akordów 196



rozdział 14

Wprowadzenie do solówek i improwizacji 198

Skala pentatoniczna 200
Komponowanie prostych melodii. 205

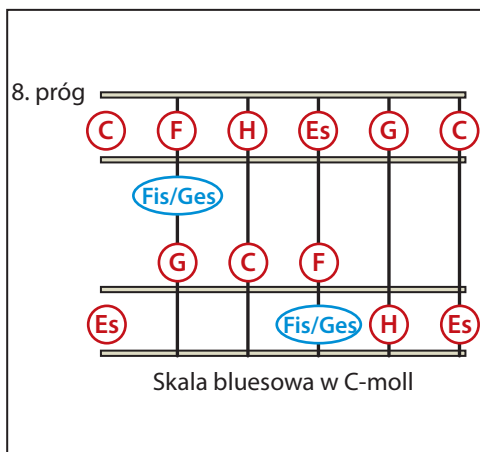

rozdział 15

Techniki zaawansowane 208

Slide	210
Pull-off i hammer-on	213
Wibrato i podciąganie strun	222



rozdział 16

Kupujemy i dbamy o gitarę 226

Kupujemy pierwszą gitarę akustyczną	228
Kupujemy pierwszą gitarę elektryczną	232
Kupujemy pierwszy wzmacniacz	234
Jak dbać o struny: czynności konserwacyjne.	236
Jak wymienić struny w gitarze	238
Pręt napinający.	242
Możliwości ustawienia brzmienia w gitarze elektrycznej	243
Jak dbać o właściwą wilgotność.	244
Inne czynności konserwacyjne.	245



rozdział 17

Możliwości brzmieniowe gitary elektrycznej 246

Potencjometry i przełączniki na korpusie gitary.	248
Potencjometry i przełączniki na wzmacniaczu.	250
Kostki efektowe	252



rozdział 18

Co dalej? 254

Prywatne lekcje	256
Dlaczego warto uczyć się teorii muzyki	257
Ucz się od innych gitarzystów	258
Kilka porad na zakończenie.	259



Dodatek A	260
Dodatek B	266
Dodatek C	284
Skorowidz	295

rozdział

5

Pierwsze akordy

Kiedy nauczysz się odczytywać diagramy akordów, będziesz mógł zagrać każdy akord, jaki będzie Ci potrzebny. Na początek pokażę Ci akordy zbudowane na I, IV i V stopniu gamy D-dur, czyli D, G i A7. Akordy zbudowane na I, IV i V stopniu gamy są najłatwiejsze do zagrania w każdej tonacji. Więcej na ten temat znajdziesz w późniejszych rozdziałach. Teraz natomiast zobaczysz, jak odczytywać diagramy akordów, oraz dowiesz się, którymi palcami powinieneś naciskać poszczególne progi w trzech pokazanych przeze mnie akordach.

A close-up, artistic photograph of an acoustic guitar. The top half shows the fretboard with several frets and strings. The bottom half shows the circular soundhole with its concentric rings. The background is a soft, out-of-focus light brown color.

Jak odczytywać diagramy akordów70
Akord D72
Akord A774
Akord G75

Jak odczytywać diagramy akordów

Diagram akordu przedstawia gryf gitary. Pokazuje, których palców powinieneś użyć, gdzie je umieścić oraz które struny uderzyć. Wystarczy, że opanujesz podstawy, a będziesz mógł się nauczyć dowolnego akordu. Ta drobna umiejętność sprawi, że za pomocą diagramu będziesz w stanie rozszyfrować każdy akord.

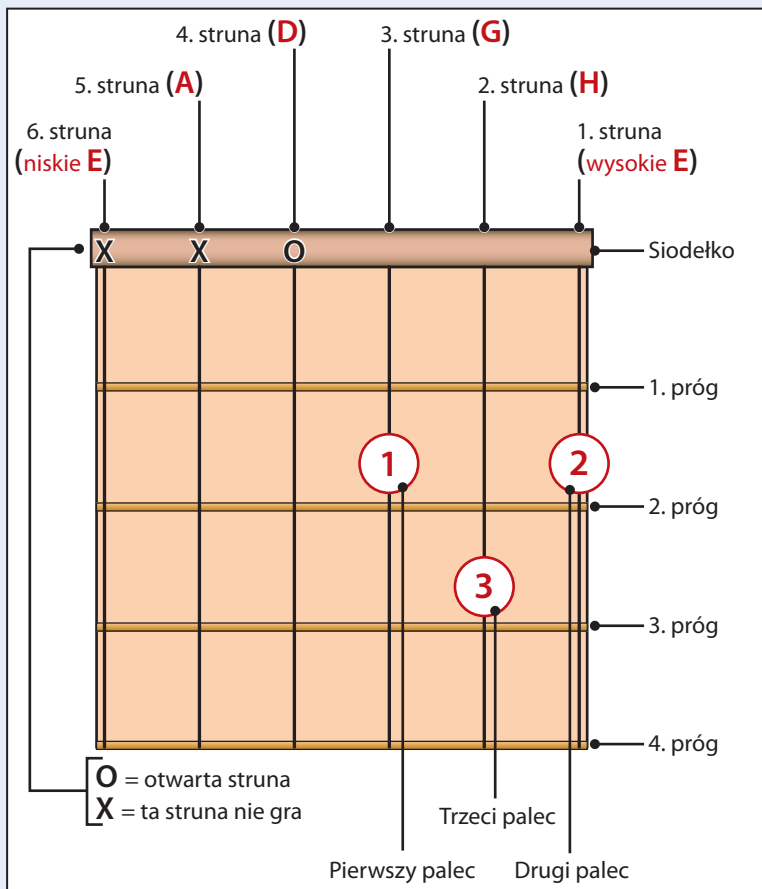

STRUNA WYSOKIEGO E

Prawa linia diagramu odnosi się do struny wysokiego E, nazywanej także pierwszą struną. To ta, która jest najcieńsza.

STRUNA NISKIEGO E

Lewa linia diagramu odnosi się do struny niskiego E (lub szóstej). To ta, która jest najgrubsza.

WSZYSTKIE STRUNY

Pionowe linie oznaczają kolejno (od lewej do prawej) struny niskiego E, A, D, G, H i wysokiego E.

LINIE POZIOME

Najwyższa pozioma linia oznacza siodełko gitary. Linia znajdująca się dokładnie pod nią odnosi się do pierwszego progu. Kolejne linie oznaczają dalsze progi (drugi, trzeci i czwarty). To jest podstawowa struktura gryfu, wykorzystywana we wszystkich diagramach akordów.

XIO

Jeśli powyżej danej struny zobaczysz znaczek „X”, nie uderzaj jej. Natomiast „O” oznacza otwartą strunę, czyli taką, którą uderzasz, ale nie naciskasz jej żadnym palcem.

KROPKI I CYFRY

Każda kropka na gryfie oznacza, że powinieneś przycisnąć daną strunę na wskazanym progu. Cyfra znajdująca się w środku podpowie Ci, którego palca użyć — 1 (wskazującego), 2 (środkowego), 3 (serdecznego) lub 4 (małego).

WSKAZÓWKA

Poniżej znajdziesz dwie metody, które pomogą Ci nauczyć się grać poszczególne akordy (dokładniej pokażę to na następnych stronach):

1. Pierwsza metoda — najpierw umieść palec wskazujący, a potem następne.
2. Druga metoda — najpierw umieść palec, który ma przebyć najdłuższą drogę, a potem resztę.

W zależności od akordu czasem szybsza będzie pierwsza metoda, a czasem druga.

Akord D

Oto diagram akordu D. Przede wszystkim zwróć uwagę na „X” znajdujący się nad niskim E (szóstą struną) oraz A (piątą struną). To oznacza, że żadnej z tych strun nie będziesz uderzał. Następnie zwróć uwagę na „O” nad struną D (czwartą). To oznacza, że tę strunę będziesz uderzał, ale nie musisz jej w żadnym miejscu przyciskać.

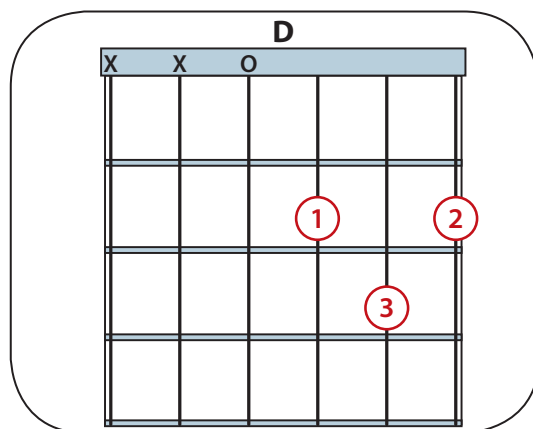

Którymi palcami chwycić akord D

Teraz musisz umieścić trzy palce na gryfie, analogicznie do trzech kropek na diagramie. Na strunie G kropka znajduje się na drugim progu. Ponieważ znajduje się w niej cyfra „1”, umieść w tym miejscu koniec palca wskazującego, dokładnie za drugim progiem.



Na strunie wysokiego E kropka także znajduje się na drugim progu. Ponieważ widnieje w niej cyfra „2”, umieść w tym miejscu palec środkowy, dokładnie za drugim progiem.



Na strunie H kropka znajduje się na trzecim progu. Ponieważ widnieje w niej cyfra „3”, umieść w tym miejscu palec serdeczny, dokładnie za trzecim progiem.

Właśnie chwyciłeś akord D! Teraz po prostu uderz cztery dolne struny. Pamiętaj, że nie grasz niskiego E oraz A.



WSKAZÓWKA

Pamiętaj, żeby naciskać struny dokładnie za odpowiednim progiem. Na początku może Ci to sprawiać pewne trudności, ale układaj palce najlepiej, jak potrafisz.

Akord A7

Teraz to samo zrobimy z akordem A7. Aby go zagrać, potrzebujesz tylko dwóch palców. Nie uderzasz niskiego E (zwróć uwagę na „X” nad pierwszą struną z lewej) i nie musisz naciskać strun A, G i wysokiego E (nad piątą, trzecią i pierwszą struną znajdują się znaczki „O”).

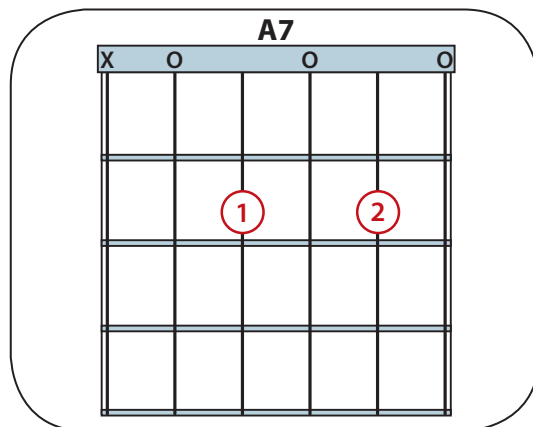

Którymi palcami chwycić akord A7

Na strunie D (czwartej) kropka znajduje się na drugim progu. Ponieważ widnieje w niej cyfra „1”, umieść w tym miejscu palec wskazujący, dokładnie za drugim progiem.



Na strunie H (drugiej) kropka także znajduje się na drugim progu. Ponieważ widnieje w niej cyfra „2”, umieść w tym miejscu palec środkowy, dokładnie za drugim progiem.

Właśnie chwyciłeś akord A7! Teraz po prostu uderz pięć dolnych strun. Pamiętaj, że nie grasz struny niskiego E (szóstej).



Teraz zagrajmy akord G. Przyjrzyj się zamieszczonemu obok diagramowi i spróbuj go rozszyfrować, a następnie sprawdź poniżej, czy zrobiłeś to poprawnie.

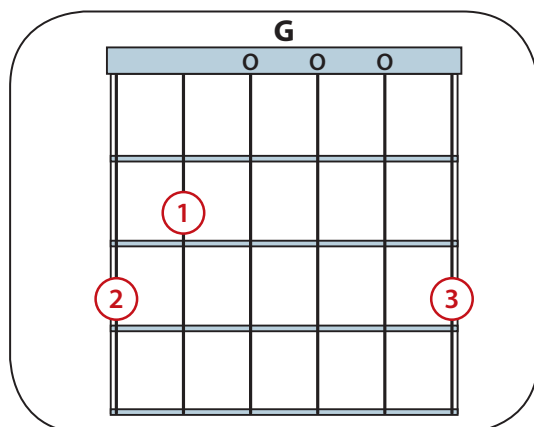

Którymi palcami chwycić akord G

Akord G gramy na wszystkich sześciu strunach, ponieważ na jego diagramie nie ma żadnego „X”. Nie naciskasz strun D, G i H, ponieważ znajdują się nad nimi znaczki „O”. Najpierw umieść palec wskazujący na drugim progu piątej struny.



Następnie przyciśnij szóstą strunę (niskie E) na trzecim progu palcem środkowym (a).



Na koniec przyciśnij pierwszą strunę na trzecim progu palcem serdecznym (b).

